



22 快速操作指南

*使用产品前请仔细阅读快速操作指南，并妥善保管



微信扫描二维码关注
“萤石智能生活订阅号”

装箱清单

打开产品包装后，请确认Z2星光级互联网摄像机（以下简称“摄像机”）是否完好，对照下图确认配件是否齐全。

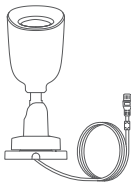

Z2 x1



主机 x1

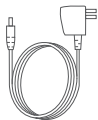

电源适配器 x1



主机支架 x1



滑轨 x1



安装贴纸 x1



螺丝包 x2



快速操作指南 x1

外观介绍

摄像机介绍

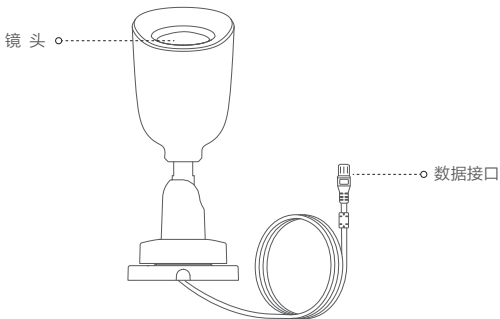

描述

说明

镜头

前端摄像头，可以根据需要调整位置

数据接口

连接主机的VIN 1接口

主机介绍

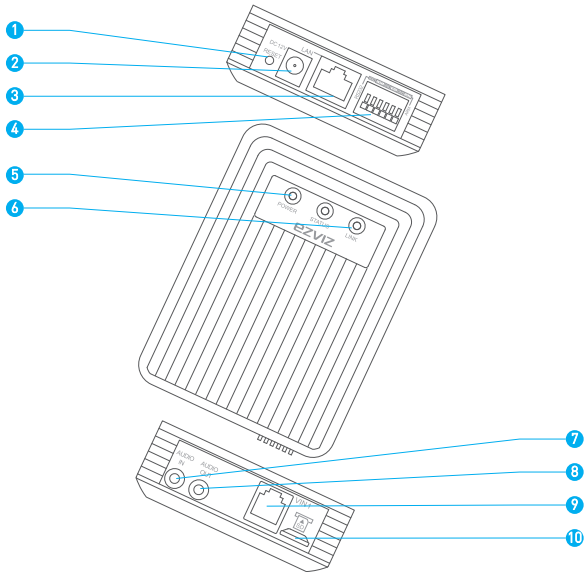

1	RESET键	设备正常运行时用针状物按住RESET键15秒，设备恢复出厂设置并重新启动，请重新激活并配置密码
2	电源接口	12V --- 1A
3	网口	10M/100M自适应以太网口
4	R232接口	串口RS232接口：RXD、TXD、GND
5	POWER状态灯	红色常亮：设备正常运行
6	LINK状态灯	黄色闪烁：网络连接正常
7	AUDIO IN	音频输入
8	AUDIO OUT	音频输出
9	VIN1口	VIN1口，与摄像机相连
10	micro SD卡槽	支持micro SD卡本地存储（最大支持128G），如果您插入了micro SD卡，请登录“萤石云”进行初始化

操作必读

步骤1

安装主机（可选）

i 安装墙面应具备一定的厚度并且至少能承受4倍于主机的重量；
请将摄像机和主机安装在室内，勿在室外环境下安装使用。

您可以将主机放置在桌面上，如果需要固定在墙面上，请按照以下步骤安装：

1. 选择干净、平整的墙面，用螺丝将滑轨固定在墙面上。
2. 将主机支架用螺丝包中的4个小螺钉固定在主机的后壳上。
3. 将主机连同支架一起挂在滑轨上。

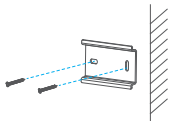

1 安装滑轨

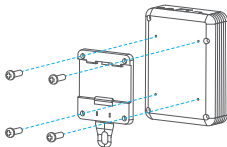

2 安装支架

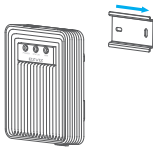

3 安装主机

步骤2

连接线路

1. 将摄像机的数据接口连接到主机的VIN 1接口上。
2. 用网线（需自备）连接主机的VAN口和路由器的VAN口。
3. 用电源适配器将主机连接电源，此时主机的POWER指示灯呈红色常亮状态、LINK指示灯呈橙色常亮状态时，主机启动完成并连接好网络。

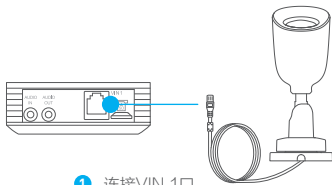

① 连接VIN 1口

电源插座

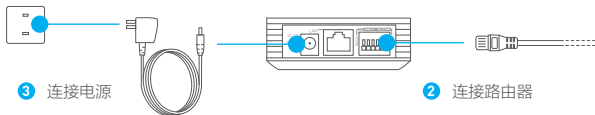

③ 连接电源

② 连接路由器

步骤3

激活设备

1. 开启电脑，设备的默认IP地址为192.168.1.64，请将电脑的IP地址修改为设备的同一网段（例如192.168.1.60）。
2. 打开IE浏览器，输入设备的默认IP地址192.168.1.64，会弹出对话框，输入密码（长度需达到8~16位，且至少由数字、小写字母、大写字母和特殊字符中的两种或两种以上类型组合而成）并点击确定即可激活设备。
如果您忘记了密码，可以在设备运行时用针状物长按RESET键15秒，设备恢复默认出厂设置，此时您可以重新激活并设置密码。

The screenshot shows a web-based activation dialog box with a grey header bar containing the word "激活" (Activate). Below the header, there are three input fields: "用户名" (Username) with the value "admin", "密码" (Password) with a masked field of 12 dots and a green checkmark icon to its right, and "密码确认" (Confirm Password) with a masked field of 12 dots. Below the password fields, there is a small text note: "8-16位，只能由数字、小写字母、大写字母、特殊字符的两种以上组合" (8-16 characters, must be a combination of at least two of: numbers, lowercase letters, uppercase letters, and special characters). At the bottom right of the dialog box is a "确定" (OK) button.

i 您还可以通过软件激活：打开IE浏览器，登录www.hikvision.com，选择“服务支持 > 下载 > 工具软件 > Hikvision Tools”下载SADP软件。安装并运行SADP软件，在设备列表中点击您的设备，在右列输入新密码和确认密码。当安全状态变为“已激活”时，设备激活成功。然后请修改设备的IP地址，保证电脑和设备在同一网段中。

步骤4

添加至“萤石云”

1. 将手机连上您的Wi-Fi网络，扫描包装盒上的“萤石云视频”客户端的二维码，下载并安装后根据提示完成用户注册。
2. 登录“萤石云视频”客户端，在设备添加过程中通过扫描主机背面或者快速操作指南封面的二维码，根据提示完成设备的添加。

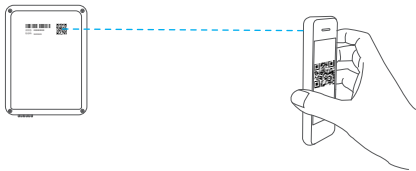

i 本产品部分功能（包括但不限于实时视频浏览、录像远程回放、报警消息推送、分享等功能）的实现将依赖于互联网、电信增值服务；若您希望实现以上功能，需在萤石云平台（www.yz7.com）完成用户注册，遵守《萤石用户注册协议》《萤石云服务协议》，并接入萤石设备，以实现萤石设备的管理。

步骤5

安装摄像机

i 安装墙面应具备一定的厚度并且至少能承受3倍于摄像机的重量。

本设备支持吸顶安装和墙壁安装，请根据需求选择安装位置。本章节以吸顶安装为例进行介绍。

1. 安装贴纸：撕下安装贴纸，选择干净、平整的墙面贴好。

2. 用螺钉将摄像机底座固定在需要安装的位置。

对准安装贴纸上的安装孔位钻孔，推入膨胀螺丝，将设备底座对准安装贴纸，推入螺钉后固定。

如果您将设备安装在木质墙面，可以直接推入螺钉固定。

3. 调整好设备角度，安装完成。

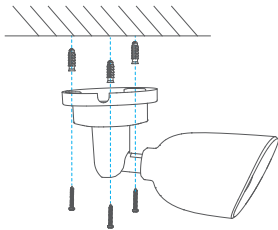

功能介绍



支持micro SD卡本地存储（最大支持128G）



不管白天还是晚上，视频和图片都一样清晰，为您日夜护航



IP66防水防尘



前头迷你筒形设计，造型典雅

Q&A

Q: 萤石工作室下如何添加设备到账户?

A: 下载安装并登录萤石工作室账户，搜索到本地的摄像机，添加设备，输入验证码（验证码是主机标签上的六位大写字母），完成设备到账户的添加。

Q: 局域网或者序列号添加设备时，提示“设备不在线”或“设备未注册”

A: 请确认您的设备所在的网络能正常访问；请确认是否更改过设备的网络参数，若有更改过，建议在设备运行时用针状物长按RESET键15秒，设备恢复默认出厂设置，此时您可以重新激活并设置密码。

Q: 设备插入micro SD卡后，如何设置才能正常使用？

A: 设备成功添加至萤石云且插入micro SD卡后，请登录萤石官网或“萤石云视频”客户端查看“设备详情”，如果有 **初始化存储** 的按键提醒，请先进行初始化操作。设备默认进行智能移动侦测报警录像，并将录像自动保存到micro SD卡中。

Q: 设备在线并且有移动侦测报警发生，手机却接收不到信息？

A: 1、请确认“萤石云视频”客户端已经在手机上运行，而且活动检测提醒功能已打开。
2、如果是Android版客户端，请确认您的客户端已经在后台运行；如果是ios版客户端，请在“设置>通知”中开启消息通知功能。如果依然没有查看到消息，建议在设备运行时用针状物长按RESET键15秒，设备恢复默认出厂设置，此时您需要重新激活并设置密码。

售后服务支持

如果您在使用过程中遇到任何问题，您可以登录萤石官网联系在线客服、访问萤石社区或者拨打客服热线。

您可以登录萤石官网查询售后服务站点。

服务热线: 400-878-7878

萤石官网: www.yz7.com

萤石社区: bbs.yz7.com

上门安装服务

萤石可提供有偿上门安装服务，请拨打服务热线**400-878-7878**，垂询提供安装服务的城市和收费。

声明

本产品为互联网设备，升级到官方最新软件版本，可使您获得更好的用户体验。

最新程序及说明请登录萤石官网www.yz7.com查询。

限制物质或元素标识表

部份名称	《电子信息产品污染控制管理办法》限制物质或元素					
	铅 (Pb)	汞 (Hg)	镉 (Cd)	六价铬 (Cr VI)	多溴联苯 (PBB)	多溴二苯醚 (PBDE)
金属件	×	○	○	○	○	○
镜头	×	○	○	○	○	○
线路板	×	○	○	○	○	○
塑料件	○	○	○	○	○	○
显示板	×	○	○	○	○	○
电源	×	○	○	○	○	○
控制器	×	○	○	○	○	○
附件	×	○	○	○	○	○

说明

○：表示限制物质在该部件所有均质材料中的含量均在 SJ/T 11363-2006 标准规定的限量要求以下。

×：表示限制物质至少在该部件的某一均质材料中的含量超出 SJ/T 11363-2006 标准规定的限量要求。

版权所有©2016杭州萤石网络有限公司。保留一切权利。

关于本手册

本手册作为指导使用。手册中所提供照片、图形、图表和插图等，仅用于解释和说明目的，与具体产品可能存在差异，请以实物为准。因产品版本升级或其他需要，杭州萤石网络有限公司（以下简称“本公司”或“萤石”）可能对本手册进行更新，如您需要最新版手册，请您登录 **萤石®** 官网查阅（www.yz7.com）。

本手册的任何部分，包括文字、图片、图形等均归属于本公司。未经书面许可，任何单位和个人不得以任何方式摘录、复制、翻译、修改本手册的全部或部分。除非另有约定，本公司不对本手册提供任何明示或默示的声明或保证。

商标声明

萤石®、**ezviz™**、 **TM** 等为萤石的商标。本手册涉及的其他商标由其所有人各自拥有。

免责声明

在法律允许的最大范围内，本手册所描述的产品（含其硬件、软件、固件等）均“按照现状”提供，可能存在瑕疵、错误或故障，萤石不提供任何形式的明示或默示保证，包括但不限于适销性、质量满意度、适合特定目的、不侵犯第三方权利等保证；亦不对使用本手册或使用本公司产品导致的任何特殊、附带、偶然或间接的损害进行赔偿，包括但不限于商业利润损失、数据或文档丢失产生的损失。在法律允许的最大范围内，萤石的赔偿责任均不超过您购买本产品所支付的金额。

如因下列原因，致使产品中断或终止服务的，萤石对您或第三人的人身损害、财产损失均不承担任何责任：未严格按照要求正确安装或使用；为维护国家或公众利益；不可抗力；您自身或第三方原因（包括但不限于使用第三方产品、软件或组件等问题）。

若您将产品接入互联网，可能面临包括但不限于网络攻击、黑客攻击、病毒感染等风险，对于因此造成的产品工作异常、信息泄露等问题，萤石不承担责任，但将及时为您提供技术支持。

本产品正确安装使用下可感知特定区域中发生的非法入侵事件，但不能避免事故的发生或因此导致的人身伤害或财产损失。在日常生活中您应提高警惕，加强安全防范意识。

本产品所预装软件，均拥有合法权利或已取得合法授权。萤石不建议您安装未经授权的软件。若您自行安装软件或而导致的兼容、无法使用、侵权、人身损害、财产损失、对第三方的赔偿或遭受的处罚等问题，萤石不承担任何责任。

使用本产品时，请您严格遵循适用的法律。您同意本产品仅供民用，不得用于侵犯第三方权利、医疗/安全设备或其他发生产品故障可能导致生命危险或人身伤害的应用，及大规模杀伤性武器、生化武器、核爆炸或任何不安全的核能利用或危险性或违反人道主义的用途。因上述用途产生的任何损失或责任，将由您自行承担。

如上述内容与适用的法律相冲突，则以法律规定为准。

产品保修卡

尊敬的用户：

感谢您选用杭州萤石网络有限公司的产品，请您在安装使用本产品前认真阅读以下条款：

- 1、本产品保修期自购买之日起一年（以有效购买凭证所示为准）。保修期内，凡属于正常使用情况下产品本身质量问题引起的故障，萤石将给予免费维修。
- 2、下列情况不在保修之列：
 - 使用环境或条件不当导致的任何故障或缺陷；
 - 不当安装、错误使用、非授权维修、修改、事故、不可抗力事件或其他外部原因导致的任何故障或缺陷；
 - 使用第三方产品、软件或组件而引发的任何故障或缺陷；
 - 产品已超出保修期限；
 - 产品条形码无法辨识或不匹配；
 - 其他非产品本身设计、技术、制造、质量等问题而导致的故障或损坏。
- 3、若寄回产品不符合本有限保修条款，本公司将收取相应的成本费用维修。
- 4、维修流程只需寄回故障设备，不要携带SD卡、电池、非萤石产品原装硬盘等，若携带后丢失，萤石不承担相应的责任。

