



Z1 快速操作指南

*使用产品前请仔细阅读快速操作指南，并妥善保管



微信扫描二维码关注
“萤石智能生活订阅号”

装箱清单

打开产品包装后，请确认Z1直播机（以下简称“设备”）是否完好，对照下表确认配件是否齐全。

名称	数量
Z1	1
遥控器	1
无线麦克风	2
三脚架	1
复合线缆	1
网线	1
电源适配器	1
拾音器	1
卡侬母头转3.5mm单声道头	1
卡侬公头转3.5mm单声道头	1
卡侬公头对公头	1
6.35mm转卡侬公头	1
莲花头公头转卡侬母头	1
3.5mm母头转3.5mm母头	1
快速操作指南	1

外观介绍

正面介绍

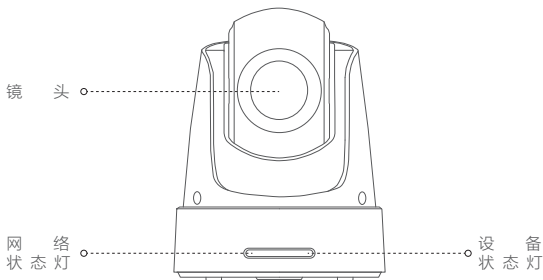

描述

说明

网络指示灯

- 红色：设备未连接网络
- 绿色：设备已连接网络

设备指示灯

- 红色：设备已连接电源
- 蓝色：接收到遥控器操作时闪烁一次
- 绿色：表示平台正在访问设备

接口介绍

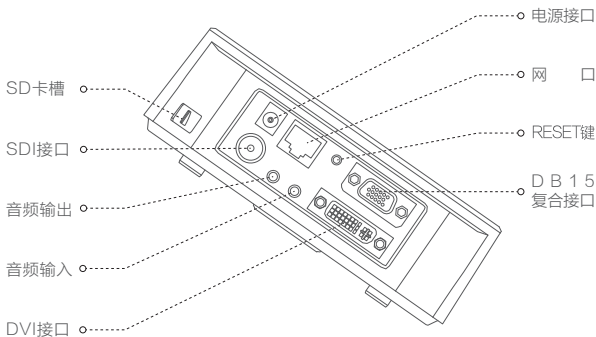

描述

说明

SD卡槽	最大支持128G
DVI接口	连接具有YPbPr接口、HDMI接口或者DVI-D接口的设备
电源接口	12V $\overline{\text{---}}$ 1A
RESET键	设备正常运行时，按住RESET键15秒，设备恢复出厂设置并重新启动
DB15复合接口	连接复合线缆，实现RS485/232、报警输入/输出、同轴视控等功能

遥控器介绍

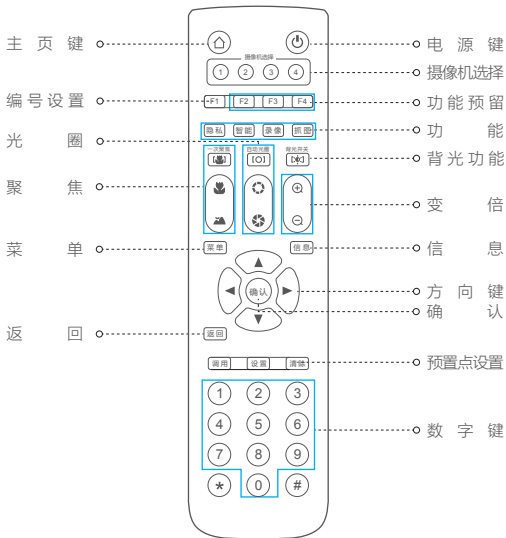

i 请安装2节5号电池（需自备）后再使用遥控器。

描述	说明
主页键	按下主页键，云台将回到初始位置，即水平、垂直角度为零。
电源键	预留。
摄像机选择	可切换控制4 台智能球机，智能球机地址为1，对应遥控器“1”，以此类推。
编号设置F1	先按“摄像机选择”中的数字键，如“1”，然后按下左下角的“*”键，最后按下“F1”，即可将该智能球编号设置为“1”。其他智能球编号设置以此类推。
F2、F3、F4	功能预留。
隐私	开启/关闭画面定格：按下“隐私”键画面将定格不动，再按“隐私”键画面将恢复。
智能	开启/关闭智能功能。
录像	开启/关闭视频录像，录像将被存储在SD卡或者NAS 中。
抓图	按一次“抓图”键，将抓取一张图片保存在FTP 中。
聚焦	调整智能球聚焦。  ：每按一次，自动聚焦一次，随即变为半自动聚焦。  ：近焦；  ：远焦。
光圈	调整智能球光圈  ：光圈复位键，按该键，此时光圈值将复位到默认模式。  ：光圈增大（图像变亮）；  ：光圈减小（图像变暗）。

描述	说明
变焦	手动调节焦距大小。 ⊕：变焦放大；⊖：变焦缩小。
电源键	预留。
背光开关	按该键可开启/关闭背光补偿功能。
菜单	按“菜单”键，进入/退出菜单界面。
信息	功能预留。
返回	返回上级菜单。
预置点设置	调用：通过数字键输入需要调用预置点的预置点号，然后按“调用”键。 设置：通过方向及光圈、聚焦等按键设置预置点的参数值，然后通过数字键输入预置点号，然后按“设置”键。 清除：通过数字键输入需要调用预置点的预置点号，然后按“清除”键。
数字键	用于字符输入，如预置点号。
*、#	*：智能球编号设置时使用。 #：预留。

操作必读

步骤1

连接线路

1. 用网线（需自备）连接设备的网口与路由器。
2. 连接配件中的复合线缆，实现RS485/232、报警输入/输出、同轴视控等功能。

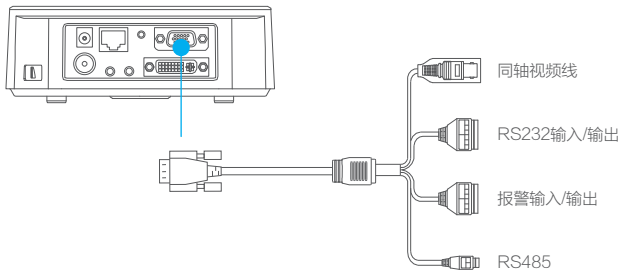

同轴视频线：用于本地模拟标清视频输出；

RS232输入/输出：用于接串口实现调试、升级或者控制；

报警输入/输出：ALARM IN 和ALARM GND 成对为报警输入；ALARM OUT1与ALARM OUT2 成对为一路报警输出；

RS485：用于RS485 接控制设备，比如：键盘、DVR、矩阵等。

步骤2

连接DVI接口（可选）

您可以根据需要，用DVI线（需自备）连接高清视频输出DVI接口。

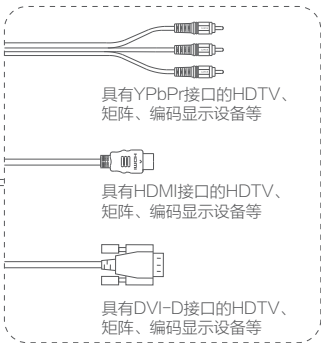
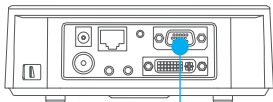

步骤3

连接电源

用电源适配器将设备接上电源，当网络指示灯红色常亮、网络指示灯绿色常亮时，表示设备启动完成并且已经连接到网络。

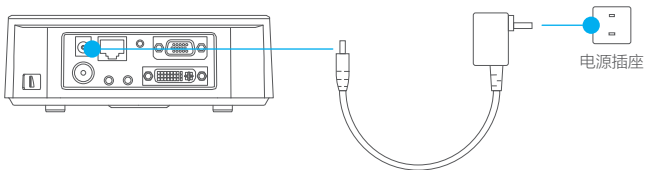

设备启动完成后，将会进行自检动作。

步骤4

添加至“萤石云”

i 本产品部分功能（包括但不限于实时视频浏览、录像远程回放、报警消息推送、分享等功能）的实现将依赖于互联网、电信增值服务；您若希望实现以上功能，需在萤石云平台（www.yz7.com）完成用户注册，遵守《萤石用户注册协议》《萤石云服务协议》，并接入萤石设备，以实现萤石设备的管理。

1 用户注册

将手机连上您的Wi-Fi网络，扫描包装盒上的“萤石云视频”客户端的二维码，下载并安装后根据提示完成用户注册。

2 添加至“萤石云”

登录“萤石云视频”客户端，在设备添加过程中通过扫描设备底部或者快速操作指南封面的二维码，根据提示完成设备的添加。

Q&A

Q: 萤石工作室下如何添加设备到账户?

A: 登录萤石工作室账户，搜索到本地的摄像机，添加设备，输入验证码（[验证码是设备底部标签上的六位大写字母](#)），完成设备到账户的添加。

Q: 如何从萤石工作室登录设备?

A: 从萤石工作室登录设备时，需要输入密码，默认密码是abcd1234。本设备的初始网络名称和密码仅供初次登录使用。为杜绝安全隐患，请您务必在初次登录后及时修改初始密码，以防他人未经授权登录您的设备或其他不良后果。

Q: 设备插入micro SD卡后，如何设置才能正常使用?

A: 设备成功添加至萤石云且插入micro SD卡后，请登录萤石官网或“萤石云视频”客户端查看“设备详情”，如果有 初始化存储 的按键提醒，请先进行初始化操作。默认配置，录像自动保存到micro SD卡中。建议配置128G的micro SD卡。

Q: 遥控器使用不灵敏或者无反应时，如何操作?

A: 请将遥控器对着的指示灯和状态灯中心位置区域，角度不要超过45°，遥控器距离设备在5米范围内。

Q: 设备无法启动或者不停重启时，如何操作?

A: 请确保设备用的电源适配器的电压在DC 12V，电流至少保证是2A。

售后服务支持

如果您在使用过程中遇到任何问题，您可以登录萤石官网联系在线客服、访问萤石社区或者拨打客服热线。

您可以登录萤石官网查询售后服务站点。

服务热线: 400-878-7878

萤石官网: www.ys7.com

萤石社区: bbs.ys7.com

上门安装服务

萤石可提供有偿上门安装服务，请拨打服务热线[400-878-7878](tel:400-878-7878)，垂询提供安装服务的城市和收费。

声明

本产品为互联网设备，升级到官方最新软件版本，可使您获得更好的用户体验。

最新程序及说明请登录萤石官网www.ys7.com查询。

限制物质或元素标识表

部份名称	《电子信息产品污染控制管理办法》限制物质或元素					
	铅 (Pb)	汞 (Hg)	镉 (Cd)	六价铬 (Cr VI)	多溴联苯 (PBB)	多溴二苯醚 (PBDE)
金属件	×	○	○	○	○	○
镜头	×	○	○	○	○	○
线路板	×	○	○	○	○	○
塑料件	○	○	○	○	○	○
显示板	×	○	○	○	○	○
电源	×	○	○	○	○	○
控制器	×	○	○	○	○	○
附件	×	○	○	○	○	○

说明

○：表示限制物质在该部件所有均质材料中的含量均在 SJ/T 11363-2006 标准规定的限量要求以下。

×：表示限制物质至少在该部件的某一均质材料中的含量超出 SJ/T 11363-2006 标准规定的限量要求。

版权所有©2016杭州萤石网络有限公司。保留一切权利。

关于本手册

本手册作为指导使用。手册中所提供照片、图形、图表和插图等，仅用于解释和说明目的，与具体产品可能存在差异，请以实物为准。因产品版本升级或其他需要，杭州萤石网络有限公司（以下简称“本公司”或“萤石”）可能对本手册进行更新，如您需要最新版手册，请您登录 **萤石®** 官网查阅（www.yz7.com）。

本手册的任何部分，包括文字、图片、图形等均归属于本公司。未经书面许可，任何单位和个人不得以任何方式摘录、复制、翻译、修改本手册的全部或部分。除非另有约定，本公司不对本手册提供任何明示或默示的声明或保证。

商标声明

萤石®、**ezviz™**、 **TM** 等为萤石的商标。本手册涉及的其他商标由其所有人各自拥有。

免责声明

在法律允许的最大范围内，本手册所描述的产品（含其硬件、软件、固件等）均“按照现状”提供，可能存在瑕疵、错误或故障，萤石不提供任何形式的明示或默示保证，包括但不限于适销性、质量满意度、适合特定目的、不侵犯第三方权利等保证；亦不对使用本手册或使用本公司产品导致的任何特殊、附带、偶然或间接的损害进行赔偿，包括但不限于商业利润损失、数据或文档丢失产生的损失。在法律允许的最大范围内，萤石的赔偿责任均不超过您购买本产品所支付的金额。

如因下列原因，致使产品中断或终止服务的，萤石对您或第三人的人身损害、财产损失均不承担任何责任：未严格按照要求正确安装或使用；为维护国家或公众利益；不可抗力；您自身或第三方原因（包括但不限于使用第三方产品、软件或组件等问题）。

若您将产品接入互联网，可能面临包括但不限于网络攻击、黑客攻击、病毒感染等风险，对于因此造成的产品工作异常、信息泄露等问题，萤石不承担责任，但将及时为您提供技术支持。

本产品在正确安装使用下可感知特定区域中发生的非法入侵事件，但不能避免事故的发生或因此导致的人身伤害或财产损失。在日常生活中您应提高警惕，加强安全防范意识。

本产品所预装软件，均拥有合法权利或已取得合法授权。萤石不建议您安装未经授权的软件。若您自行安装软件或而导致的兼容、无法使用、侵权、人身损害、财产损失、对第三方的赔偿或遭受的处罚等问题，萤石不承担任何责任。

使用本产品时，请您严格遵循适用的法律。您同意本产品仅供民用，不得用于侵犯第三方权利、医疗/安全设备或其他发生产品故障可能导致生命危险或人身伤害的应用，及大规模杀伤性武器、生化武器、核爆炸或任何不安全的核能利用或危险性或违反人道主义的用途。因上述用途产生的任何损失或责任，将由您自行承担。

如上述内容与适用的法律相冲突，则以法律规定为准。

产品保修卡

尊敬的用户：

感谢您选用杭州萤石网络有限公司的产品，请您在安装使用本产品前认真阅读以下条款：

- 1、本产品保修期自购买之日起一年（以有效购买凭证所示为准）。保修期内，凡属于正常使用情况下产品本身质量问题引起的故障，萤石将给予免费维修。
- 2、下列情况不在保修之列：
 - 使用环境或条件不当导致的任何故障或缺陷；
 - 不当安装、错误使用、非授权维修、修改、事故、不可抗力事件或其他外部原因导致的任何故障或缺陷；
 - 使用第三方产品、软件或组件而引发的任何故障或缺陷；
 - 产品已超出保修期限；
 - 产品条形码无法辨识或不匹配；
 - 其他非产品本身设计、技术、制造、质量等问题而导致的故障或损坏。
- 3、若寄回产品不符合本有限保修条款，本公司将收取相应的成本费用维修。
- 4、维修流程只需寄回故障设备，不要携带SD卡、电池、非萤石产品原装硬盘等，若携带后丢失，萤石不承担相应的责任。

